

**パノラマバレット型屋外対応**

**8メガピクセルIPカメラ**

**取扱説明書**

**5708P**

**(バレット型カメラ)**

- ご使用前に必ずこの取扱説明書をお読みください。
- この取扱説明書は大切に保管してください。
- 本書の内容の一部または全部を無断で複製することは禁じられています。
- 本書の内容に関しては、将来予告なしに変更することがあります。



## 目次



1	製品紹介.....	5
1.1	概要.....	5
1.2	製品の特徴.....	5
2	本体の名称と機能.....	6
2.1	名称と機能.....	6
3	本体の取付.....	8
3.1	始める前に.....	8
3.2	ステップ.....	9
3.3	画角、レンズの調整.....	10
3.4	ケーブル側面引き出しの場合.....	11
3.5	MicroSDカードの取付.....	11
4	LAN上のネットワークカメラ設定.....	12
4.1	目的.....	12
4.2	ステップ.....	12
4.3	IPアドレスの検索と変更.....	12
4.4	カメラのアクティベート.....	14
	システム要件.....	17
4.5	ステップ.....	17
5	仕様.....	22
6	ネットワーク設定.....	23
7	外形寸法図.....	24

## ■安全上の注意



ご利用の前に、この『安全上のご注意』をよくお読みの上、正しくお使い下さい。ここに記載された注意事項は、製品を正しく使用する方への危害や損害を未然に防止する為のものです。安全に関する重大な内容なので、必ず守って下さい。

## ■表示について





この取扱説明書及び商品は、本機を安全に正しくお使いいただくためにいろいろな表示を使用しています。その表示と意味は次のようになっています。



 <b>警告</b>	取扱を誤った場合、使用者が死亡または重傷を負う可能性が想定され絶対に行ってはいけないことが書いてあります。
 <b>注意</b>	取扱を誤った場合、人が損害を負う危険が想定される内容および物的損害のみの発生が想定される内容を示しています。

## ■絵表示について

	「気をつけるべきこと」を意味しています。この記号の中や近くの表示は、具体的な注意内容です。
	「してはいけないこと」を意味しています。この記号の中や近くの表示は、具体的な禁止内容です。
	「しなければいけないこと」を意味しています。この記号の中の表示は、具体的な指示内容です。

## ご使用上の注意

 警 告	
	<ul style="list-style-type: none"> <li>・ 本体を分解、または改造しないで下さい。火事・感電の原因となります。修理や点検は、販売店にご連絡ください</li> </ul>
	<ul style="list-style-type: none"> <li>・ 異物を入れないでください。水や金属が内部に入ると火災や感電の原因になります。ただちに電源を切り、販売店にご連絡下さい。</li> <li>・ 熱器具や直射日光などに当たる場所等に近づけないでください。キャビネットが変形したり、内部が高温になり、火事の原因になります。</li> <li>・ 可燃性雰囲気の中で使用しないでください。爆発し、けがの原因になります。</li> <li>・ 塩害や腐食性ガスが発生する場所に設置しないでください。取付部が劣化して、落下などの事故の原因になります。</li> <li>・ この機器を使用できるのは日本国内のみです。</li> </ul>
	<ul style="list-style-type: none"> <li>・ 設置は必ず販売店にご依頼ください。設置は技術と経験が必要です。火災・感電、けが、器物損壊の原因となります。</li> <li>・ 煙が出ている、変な音や臭いがするなど故障状態のまま使用すると、火災、感電、落下によるけがの原因となります。放置せずにただちに電源を切り、販売店にご連絡下さい。</li> <li>・ ねじや固定機構はしっかりと締め付けてください。締め付けが緩むと、落下などで怪我の原因になります。</li> <li>・ 総重量に耐える場所に取り付けてください。取り付け場所の強度が不十分なとき、落下などでけがの原因になります。十分な強度に補強してから取り付けてください。</li> <li>・ 定期的に点検してください。金属やねじが錆びると、落下などで怪我の原因になります。点検は販売店にご連絡下さい。</li> </ul>
	<ul style="list-style-type: none"> <li>・ 雷が鳴り始めたら、電源プラグには触れないで下さい。感電の原因になります。</li> </ul>

 注 意	
 	<ul style="list-style-type: none"> <li>・ 各機器を接続は電源を切って行ってください。感電・火災の原因になります。</li> <li>・ 持ち運びやお手入れの際は、電源やケーブル類をはずして行ってください。落下、転倒などでケガの原因になります。</li> <li>・ 長時間、この機器をご使用にならない時は、安全の為に必ず接続されている電源のスイッチを切って下さい。火災の原因となる事があります。</li> </ul>

# 1 製品紹介

## 1.1 概要

このたびは弊社製品をご購入頂きありがとうございます。

このマニュアルは、ネットワークカメラ 5708P（パノラマバレット型ネットワークカメラ）のハードウェア部分の取扱が説明されています。

ソフトウェアや機能設定の項目につきましては別途製品添付CD内の

「操作設定マニュアル WEBブラウジング編」をご覧ください。

又、このマニュアルの内容は改良、ファームウェアバージョンアップなどの為、予告なしに変更することがあります。

## 1.2 製品の特徴

- 8メガピクセル（3840 x 2160）、リアルタイム出力対応
- 水平画角180° パノラマ映像
- H.264/H.265/MJPEG（サブストリーム）画像圧縮方式
- Triストリーム対応
- PoE（Power over Ethernet）対応  
※LANケーブル経由で接続した機器に電源が供給されません。
- デイ/ナイトモード、カラーモードを設定で切換
- 赤外線LED（Smart IR）、IR範囲（約25メートル）
- 照明用LED（Smart LED）、LED範囲（約15メートル）
- 警告用LED（赤/青：点滅）
- 3D DNR&WDR、逆光補正機能
- マイク&スピーカー内蔵
- 警告音発報機能内蔵（アラーム連動）
- 内蔵マイクロSDカードスロット、256ギガバイトまで対応
- AI機能搭載（顔認証は除く）
- 保護等級IP67相当

## 2 本体の名称と機能



図2-1 外観図

### 2.1 名称と機能1

No.	名称と機能
1	180° パノラマレンズ
2	カバー
3	RESET: リセットスイッチ
4	MicroSDカードスロット
5	スピーカー (※)
6	LAN (PoE対応) 端子
7	DC12V電源入力端子

※スピーカー蓋は取り外さないで下さい (脱落防止ネジになっておりません)

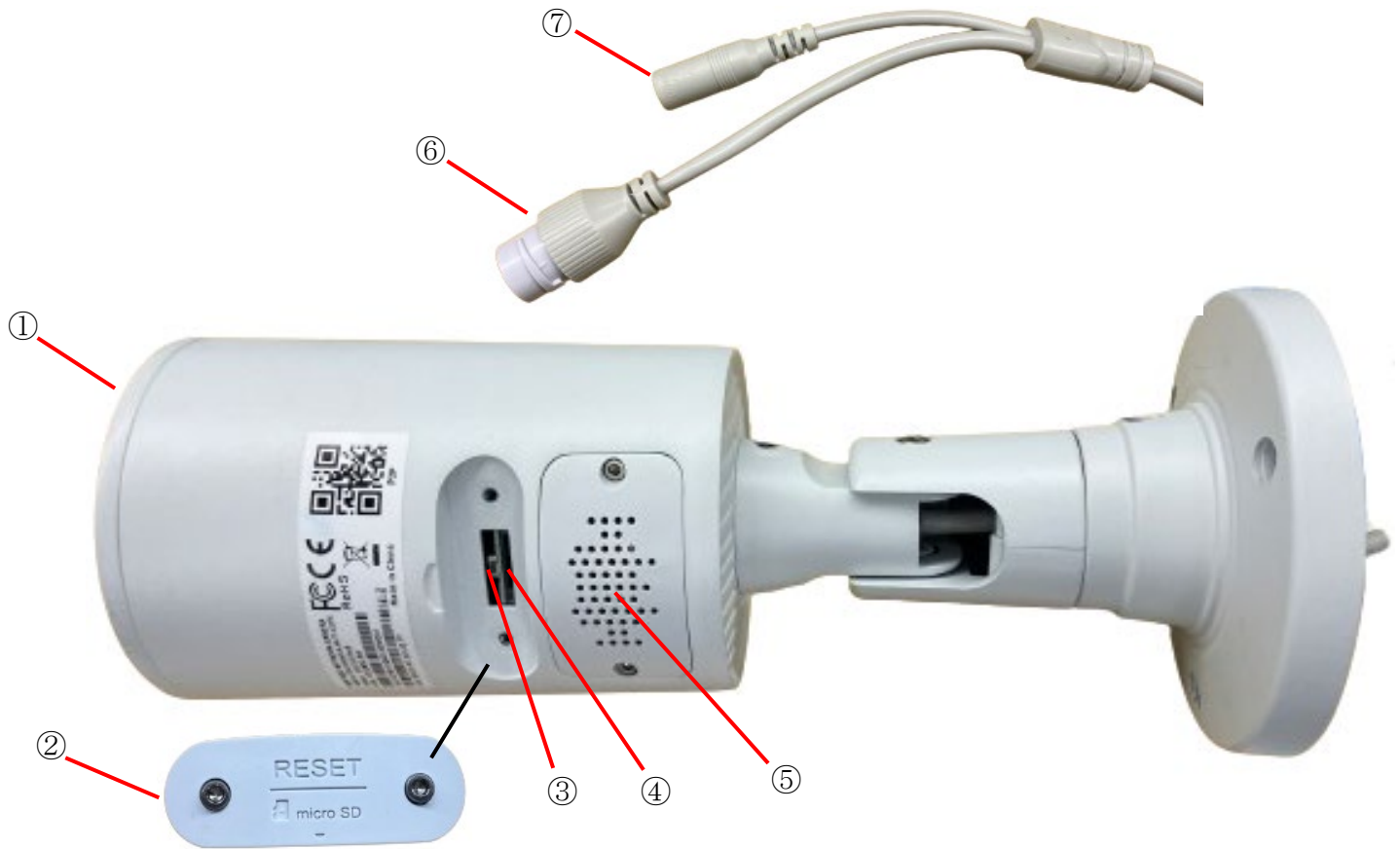
#### 備考:

カメラ電源投入中 (起動状態) で約5秒間 RESET(リセットボタン)を押し続けると、設定パラメーターはすべてデフォルト設定にリセットします。



図2-2 正面図

## 2.2 名称と機能2

No.	名称と機能
1	180° パノラマレンズ
2	マイク穴
3	赤外LED / 照明用LED
4	警告用LED (赤/青)

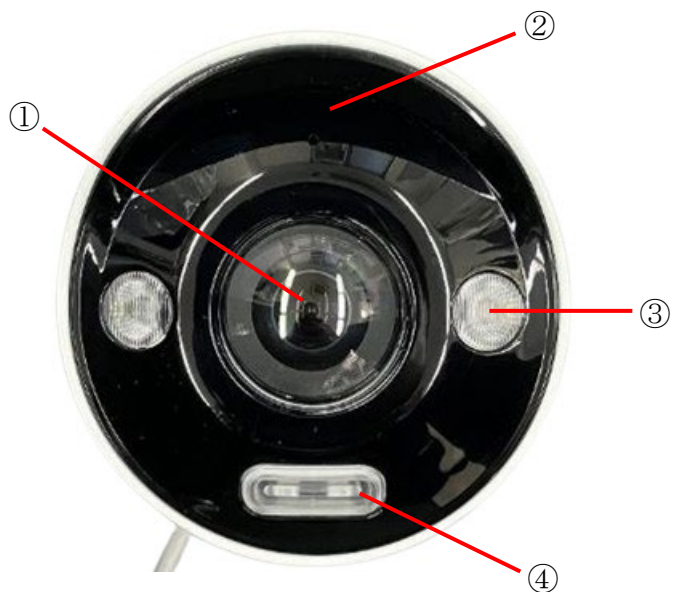

## 3 本体の取付

### 3.1 始める前に

同梱付属品を確認してください。

- カメラ本体、本マニュアル、ソフトウェア及び資料CD、取付ネジ×3、取付用樹脂プラグ×3、L型トルクスレンチ大（本体ブラケット固定用）、L型トルクスレンチ小（カバー固定用）、LAN端子防水キャップ、設置シール。

設置の前に次の内容をよく読んで取扱いください。

- 関連機器がすべて設置の間はパワーオフであることを確かめてください。
- 標準的な電源はDC12V/1AもしくはPoE (802.3af)です。カメラの仕様にあった機器をご使用ください。
- 故障、損害を回避するために使用する電源アダプターは定電圧回路搭載のもので正しい電圧が出力されているか確認してください。
- 高温多湿の環境にカメラを置かないでください。
- 蓄熱を回避するために、換気のよい適切な動作環境に設置下さい。
- 修理あるいはメンテナンスのためにカメラを分解、改造しないでください。

カメラからの投光反射を防止するために、次の予防措置に注意を払う必要があります。

- ほこりやドームカバーのグリースは、IR反射が発生します。取付が終了するまで、ドームカバー膜を除去しないでください。ほこりやグリースがドームカバーに存在する場合には、清潔な柔らかい布でドームカバーを清掃します。
- カメラのレンズに近接する反射面が存在しないことを確認してください。カメラからのIR光及び照明光は、反射が発生する可能性があります。
- カラーモードで使用する場合、照明光の反射が大きい場合はハンチング現象が発生する可能性があります。

このカメラは壁面および天井に設置することができます。

この説明書は、壁面取付を例に説明していますが天井でも順序は同じです。

## 3.2 ステップ

1. 壁（又は天井）内にケーブルを配線する場合はあらかじめ位置を確認し穴を開けておいて下さい。
2. 付属の設置シールを使用して取付の穴位置3箇所にネジ穴を開けます。



図3-1 設置シール

3. 壁（又は天井）内にケーブルを配線する場合は設置シールの中央部に穴を開けて下さい。
4. 取付ネジを使用してカメラを固定します。

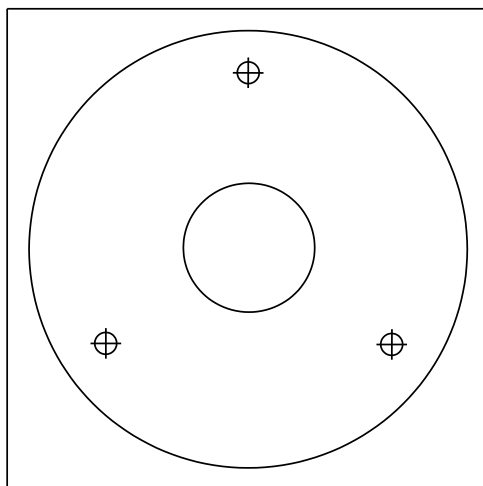

図3-2 カメラの固定

### 備考:

- 取付面と壁（又は天井）の間、およびケーブルまわりの防水加工を万全にしてください。（不完全な場合本体に水が浸入する事があります）
- コンクリート壁面についてはブラケットを固定するために樹脂プラグ等を使用する必要があります。
- 木製壁（又は天井）については、タッピンネジを使用する必要があります。
- 壁（又は天井）はカメラとブラケットの3倍以上の重量に耐えるように十分に強くなければなりません。

### 3.3 画角、レンズの調整

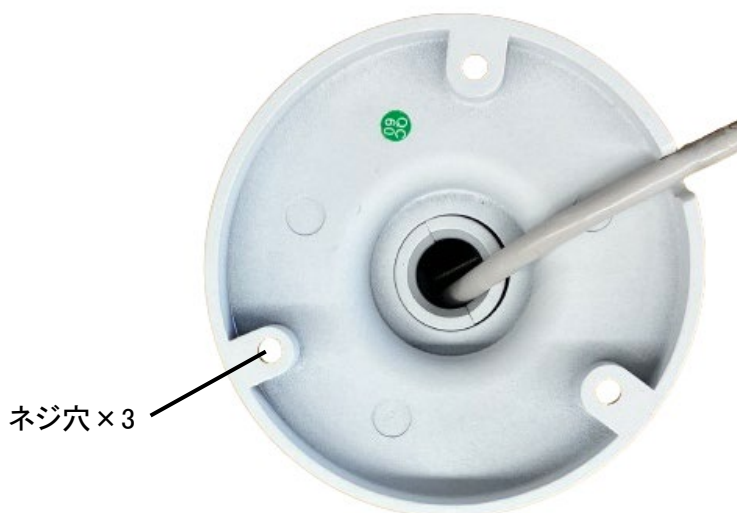
1. ブラケット上のねじを付属のL型トルクスレンチで緩めてください。  
注:ねじを緩めるだけでカメラの微調整は可能ですのでブラケットからねじを取り除かない状態で行ってください。
2. カメラ映像の確認調整の為にカメラとNVRもしくはPC、携帯端末と接続を行い、ライブ映像を出力させてください。
3. 希望の監視角度にカメラ向きを調節して、次に、カメラを調整するためにブラケット上のねじを締めてください。



図3-3 映像調整

### 3.4 ケーブル側面引き出しの場合

1. 本体側面の溝からケーブルを引き出し配線をします。

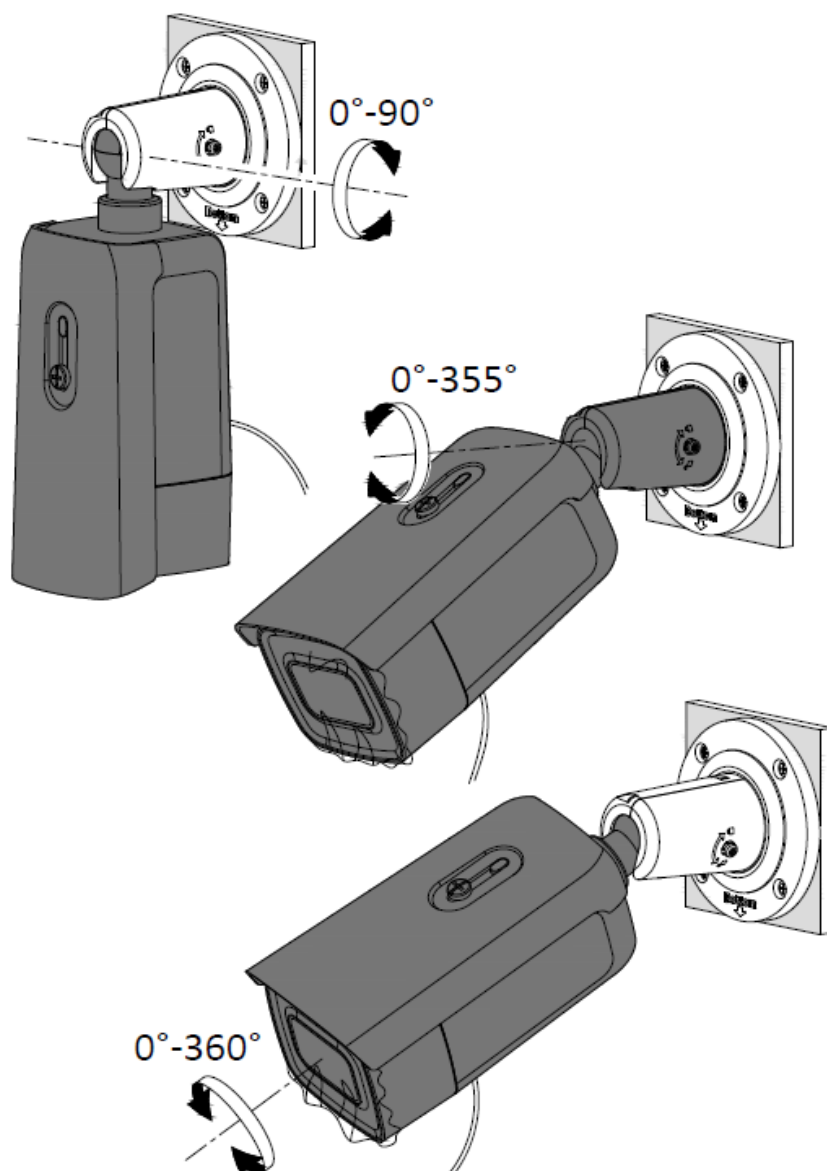

図3-4 ケーブル引出し

#### 備考:

- 屋外設置ではケーブル引き出し面はかならず下向きに設置して下さい。
- 取付面と壁（又は天井）の間、およびケーブルまわりの防水加工を万全にしてください。（不完全な場合は本体に水が浸入する事があります）

### 3.5 MicroSDカードの取付

MicroSDカードの取付（注：MicroSDカードは付属していません）

本体下部のカバーを開けて、SDカードスロットにSDカードを挿入します。  
取り外す場合は一旦押し込むとバネが働き、押し出されます。



図3-5 SDカードスロット

#### 注意：

SDカードを挿抜するときは必ずカメラの電源をOFFにしてください。  
ホットスワップ（活線挿抜）には対応していません。

## 4 LAN上のネットワークカメラ設定

### 4.1 目的

LAN(ローカルエリアネットワーク)経由でカメラを表示と設定するために、お使いのPCと同じサブネット内のネットワークに接続する必要があります。次にネットワークカメラのIPを探索し変更するためにDevice Config Toolのソフトウェアをインストールしてください。



図4-1 LANの接続

ネットワークカメラを認識・設定するためにIPアドレスを必要とします。

※本機種はネットワークレコーダーTNV-RxPWシリーズのLANポートに接続することで、自動的にカメラが登録されるプラグ&プレイ機能を搭載しています。

### 4.2 ステップ

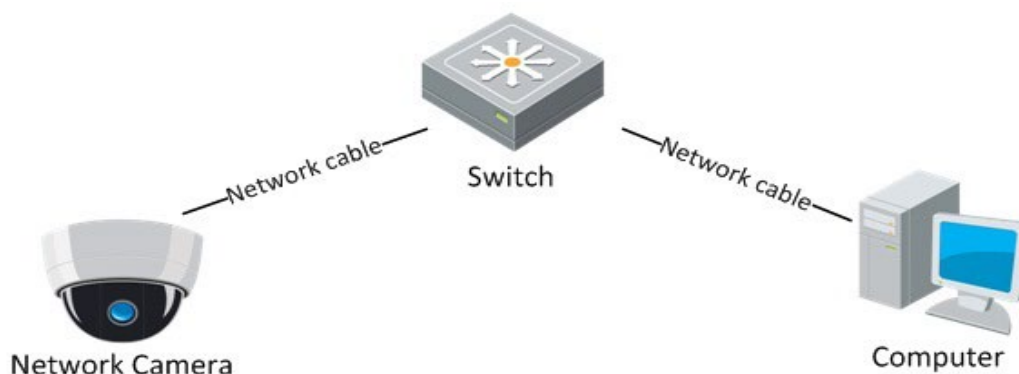
IPアドレスを得るために、以下の方法を行なって下さい。

Device Config Toolを使用します。自動的にLANのネットワークカメラを発見することができ、IPアドレス、サブネットマスク、ポート番号、装置名称、装置バージョンなどが閲覧できます。ネットワークカメラはデフォルトでDHCPモードに設定されている為、ルーター等に接続されている場合、IPアドレスは自動的に割り当てられます。

### 4.3 IPアドレスの検索と変更

ネットワークカメラに接続するためにはIPアドレスが必要です。

#### 方法:

1. 下記の方法で IP アドレスを調べてください。  
IP検索ソフトウェア (Device Config Tool) は自動的にLANに存在するオンラインのネットワークカメラを検出して、IPアドレス、サブネットマスク、ポート番号、装置名称、装置バージョンなどの情報が下記のようにリストされます。

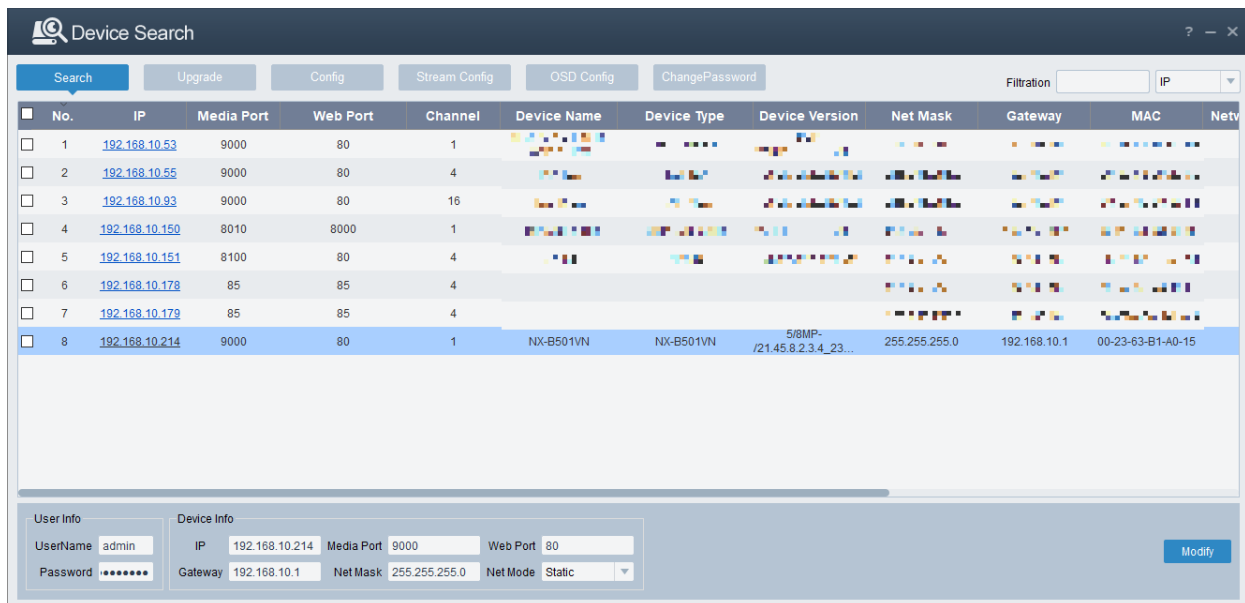

2. ライブのビデオを見るために、確認したいネットワークカメラの装置名称に割り当てられた IP アドレスをウェブブラウザのアドレスフィールドに入れてください。

名称 : 5708P  
 IPアドレス : \*.\*.\*.\*.\*.\*.\*.\*.\*.\*  
 (\* : DHCPサーバーから割り当てられたアドレス)

3. IP アドレスを変更もしくは固定にする場合には Network Mode を static に変更して Modify を実行してください。

注: デフォルト情報

IPアドレス : 192.168.1.168 (※1)  
 ポート : 80  
 UserName : admin  
 Password : cctv1212@ (出荷時)

※1 : 接続するネットワークにルーター等の DHCP サーバーが無い場合や、直接 PC と接続する場合に使用します。

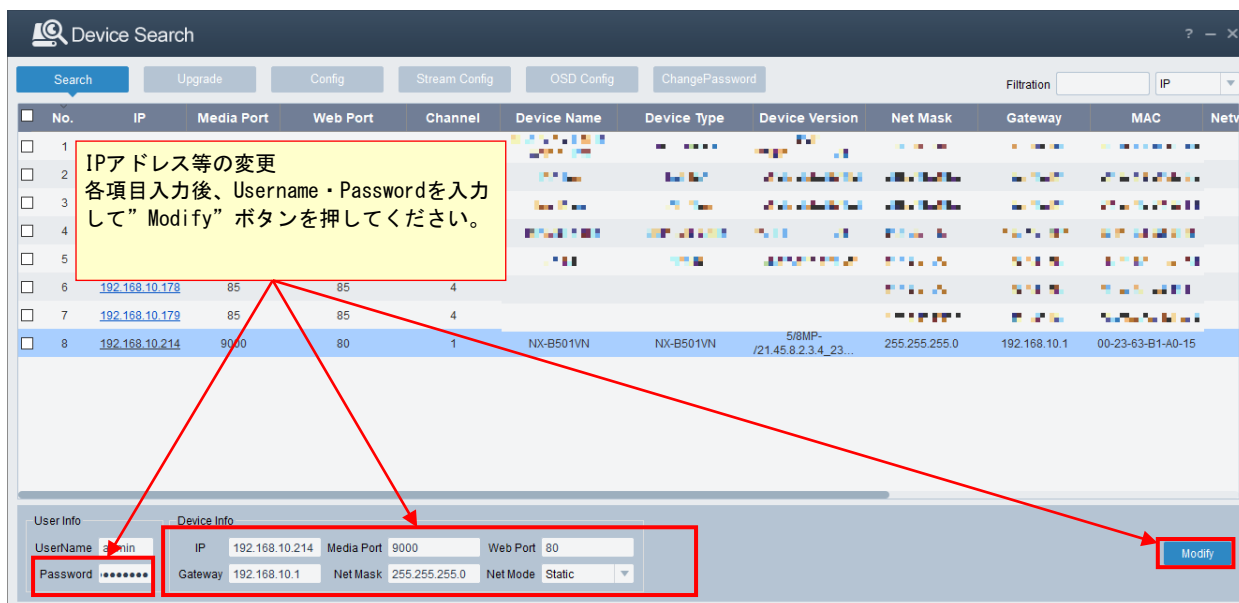

他のサブネットからネットワークカメラにアクセスするためには、ネットワークカメラにログイン後、Gatewayを設定してください。

各項目を使用するネットワーク環境に合った任意の設定値へ変更する場合にはネットワーク管理者に相談してください。

## 4.4 カメラのアクティベート

カメラを使い始める前にセキュリティ確保のため、最初のログイン時にパスワードを変更することを強く推奨します。

### ❖ Web ブラウザ経由のアクティベーション

方法:

1. カメラの電源をオンにし、カメラをネットワークに接続します。
2. Web ブラウザのアドレスバーに IP アドレスを入力し、エンターキーを押してアクティベーションインターフェイスに入ります。（工場出荷時は PW 設定済みですので、ログイン画面になります）

注意:

- カメラのデフォルト IP アドレスは 192.168.1.168 です。  
デフォルトユーザー名は「admin」です。また、工場出荷時にパスワードは「cctv1212@」に設定しております。カメラをリセット、初期化した場合は、cctv1212@になりますので、パスワードを変更している場合は再設定をお願いします。
- デフォルトで DHCP が有効になっているカメラの場合、IP アドレスは自動的に割り当てられ、また、カメラのアクティベーションは ブラウザ経由で行う必要があります。



図 4-2 Web ブラウザ経由のアクティベーション

3. 新しくパスワードを作り、パスワードフィールドに入力します。



**強力なパスワードを推奨**—製品のセキュリティを高めるため、ご自分で選択した強力なパスワードを設定するよう強くお勧めします。また、定期的にパスワードを再設定し、特に高いセキュリティシステムの場合は、毎月または毎週パスワードを再設定すると、より安全に製品を保護できます。

1. 8～9文字：組み合わせは、大文字、小文字、数字、または特殊文字から少なくとも3つで構成する必要があります。
2. 10～15文字：組み合わせは、大文字、小文字、数字、または特殊文字から少なくとも2つで構成する必要があります。
3. 4桁を超える繰り返しおよび連続文字は禁止されています。つまり、6666 / bbbb または 1234 / abcd です。
4. キーボードパターンが4桁を超える連続キーは禁止されています。つまり、qwer または ghjk です。

4. 入力したパスワードのセキュリティ高さがインジケータ（色）によって表示されます。高レベル（緑）となるパスワードを推奨します。





図 4-3 パスワードの強さ

5. [OK] をクリックしてパスワードを保存し、パスワード復旧の設定に入ります。

設定しない場合は [OK] をクリックしてアクティベーションが完了します。

パスワード復旧の設定方法については「操作設定マニュアル WEB ブラウジング編」の「パスワード復旧設定」を参照してください。



図 4-4 パスワード復旧

# システム要件

動作システム: Microsoft Windows10/8/7/Windows2008(32/64-bit)/Windows2003/WindowsXP  
/Windows2000(32bit)

CPU: インテル Core Duo II デュアルコアプロセッサ以上

メモリRAM: 1GB 以上

ディスプレイ: 1024×768 解像度以上

ウェブブラウザ: Internet Explorer 10以降のバージョン.

## 4.5 ステップ

1. ウェブブラウザを開いてください。
2. ブラウザ内のアドレスバーに、4.3で検索したネットワークカメラのIPアドレス(例えば192.168.x.x)を入力してください。
3. ユーザー名、パスワードの入力画面になります。画面右上の言語選択は日本語に選択して下さい。ユーザー名とパスワードを入力します。デフォルトのユーザー名は「admin」、パスワードは4.4で設定したものを入力します。
4. ログインをクリックします。



図4-5 ログイン画面

5. ログイン後、ライブビュー画面にて映像を表示するにはプラグインの追加が必要です。  
図4-6の画面青文字をクリックしプラグインのダウンロードとインストールを行なって下さい。

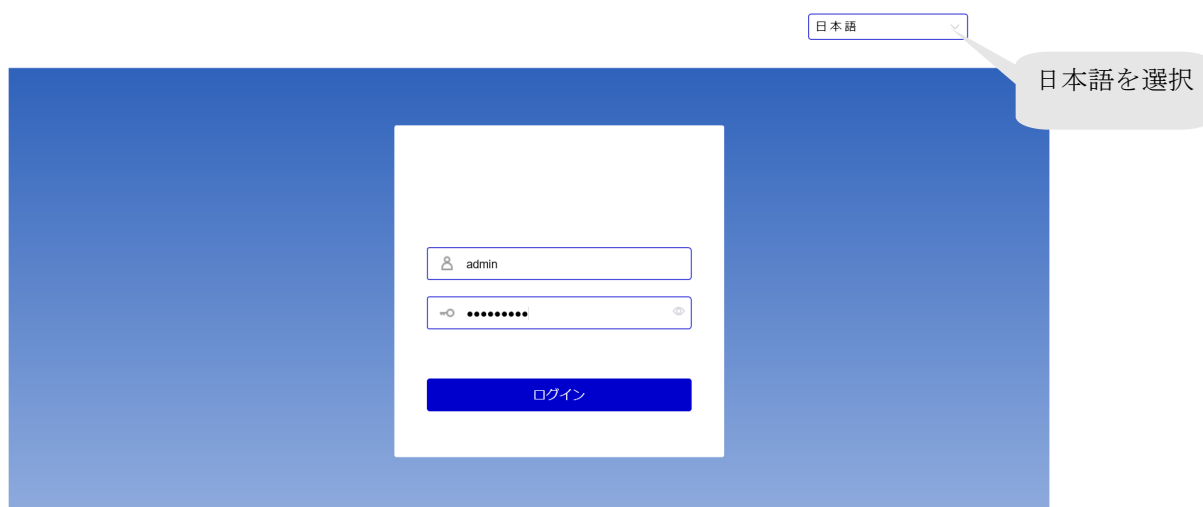

図4-6 プラグインダウンロード画面1

図4-7のポップアップ表示の実行をクリックしてください。

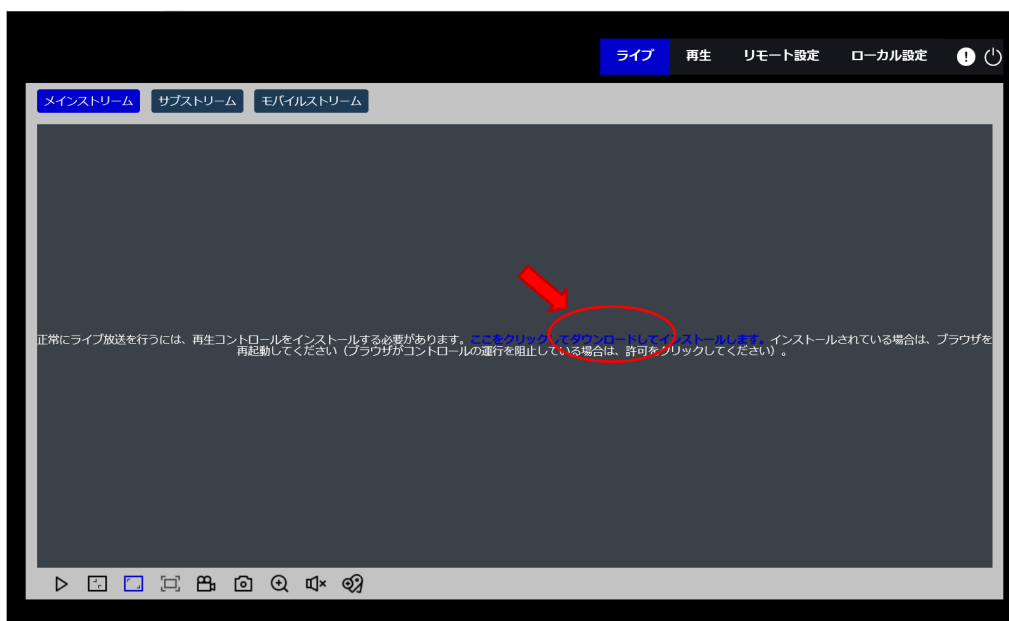

図4-7 プラグインダウンロード画面2

セキュリティソフトで図4-8のポップアップ表示がされた場合は操作をクリックしてください。



図4-8 プラグインダウンロード画面3

図4-9の警告表示では実行をクリックしてください。



図4-9 プラグインダウンロード画面4

下記のメッセージが表示されたら「はい」を選択してダウンロードしてください。

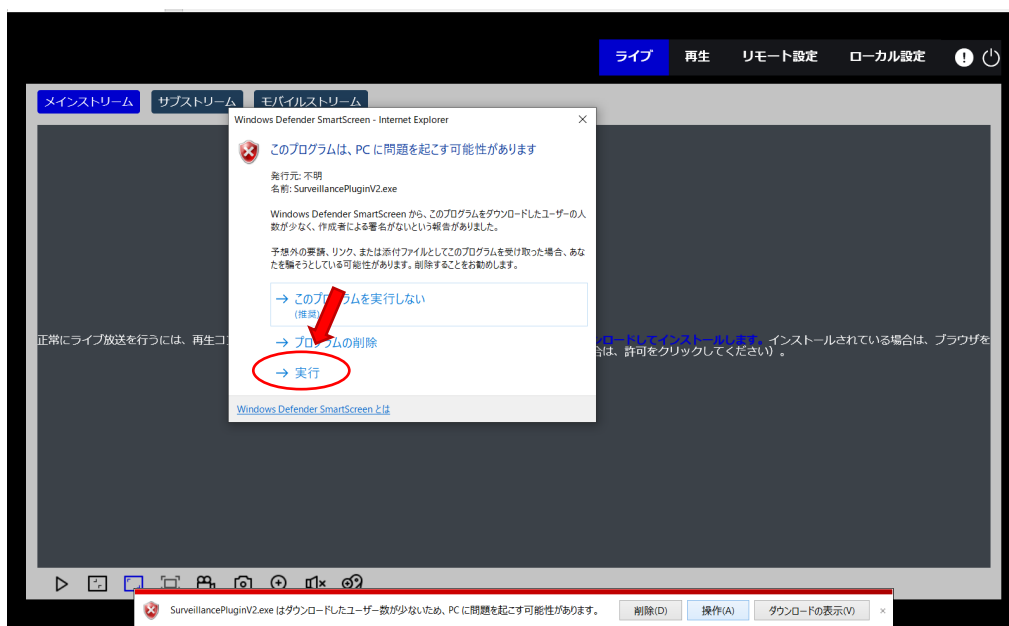

図4-10 プラグインダウンロード画面5

下記のセットアップウェザードが現れたらメッセージに従って、インストールを行ってください。

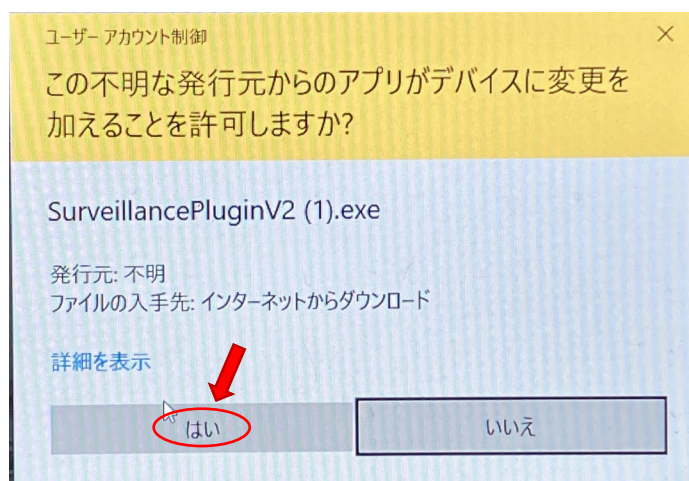

図4-11 プラグインダウンロード画面6

プラグインのインストール後、一旦ブラウザを再起動して再度ログインして下さい。

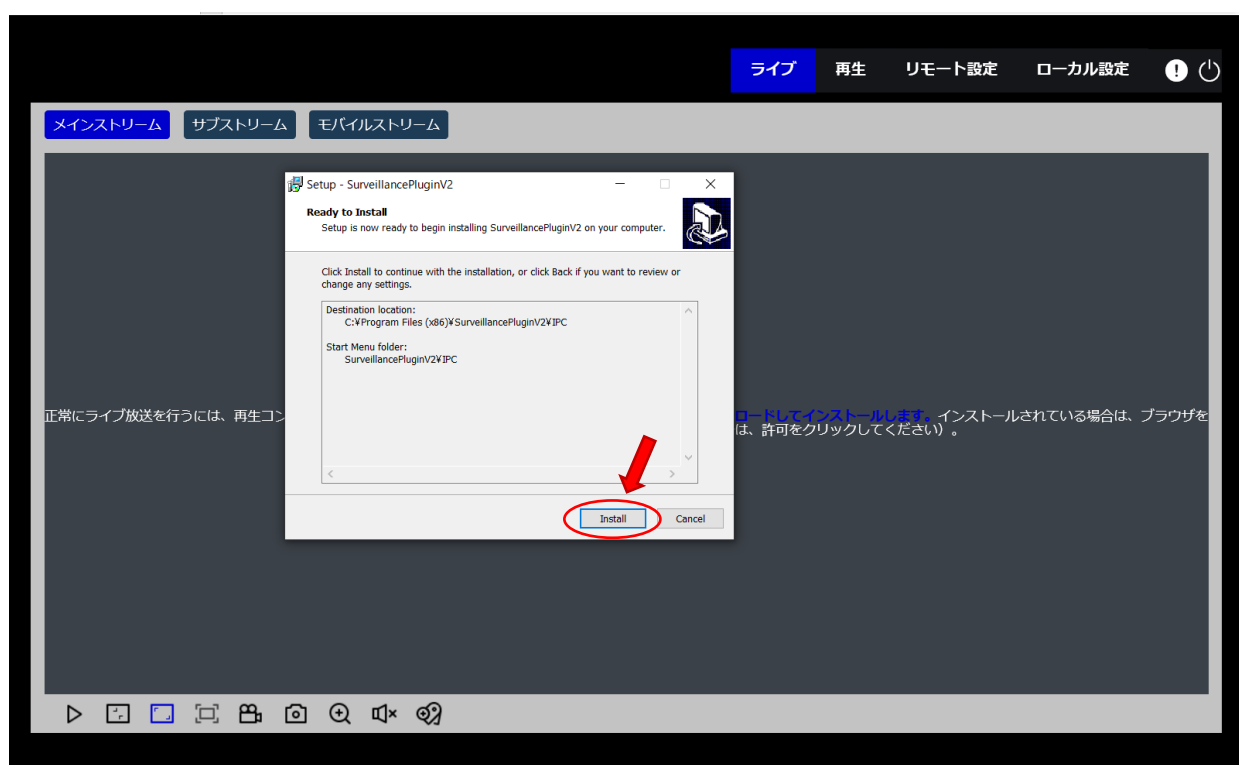

図4-12 ログイン画面

## 5 仕様

型名	5708P 180° パノラマバレット型 屋内外用 8メガピクセル ネットワークカメラ SDカードスロット付き
レンズ(焦点距離)	f=2.0mm, F2.4
画角	水平180° 垂直91°
イメージセンサー	1/2.8型プログレッシブスキャンCMOS
表示画素数	3840(H)×2160(V)
映像圧縮方式(ビットレート)	H.264/H.265/MJPEG(Substream)
音声圧縮方式(ビットレート)	G.711a/G711u
ストリーム	Triストリーム
フレームレート	Main Stream: @ 20fps,8MP(3840x2160),5MP(2592x1944,3072x1728), @ 25fps,4MP(2592x1520),3MP(2304x1296),1080P(1920x1080),960P(1280x960), 720P(1280x720), Sub Stream: @ 20fps,720P(1280x720),VGA(640x480) Mobile Stream: @ 20fps,VGA(640x480)
映像調整	色調、彩度、輝度、コントラスト、シャープネス(WEBブラウザ経由)
最低被写体照度	カラーモード 0.1lx / AGC ON F2.4 白黒モード 0lx / IR照射時
シャッタースピード	1/5s~1/20,000s
オートアイリス	なし
デイ・ナイト機能	IRカットフィルター駆動方式
デジタルノイズリダクション(DNR)	3D DNR
WDR	WDR(True)
逆光補正	有り
アラームトリガー	AI検知(顔認証は除く)、モーション検知、音声検知
プロトコル	TCP/IP,ICMP,HTTP,HTTPS,FTP,DHCP,DNS,DDNS,RTP,RTSP,NTP,SMTP,PPPoE,UPnP,UDP,SNMP
セキュリティ	パスワード認証
システム互換性	ONVIF( Profile S/G/T )
映像出力(CVBS)	なし
音声入力	マイク内蔵
音声出力	スピーカー内蔵
通信インターフェイス	RJ-45 10M/100M Ethernet port × 1
アラーム入出力	なし
Micro SD/SDHC/SDXCメモリーカード対応	microSDカードスロット 256GB
リセットボタン	有り
電源方式 ※注1	DC12V±20% PoE (802.3af)
消費電力	12W(最大)
動作温度・湿度	-10°C~50°C 湿度95%以下(但し、結露しないこと)
防水性能	IP67相当
赤外線LED	照射距離25M
照明用LED	照射距離15M
警告用LED	点滅(赤 / 青)
外形寸法	95(Φ)×244(D)mm
質量	840g
付属品	取扱説明書、ソフトウェアCD、壁面取付ネジ、壁面取付用樹脂プラグ、六角レンチ、LAN端子防水キャップ

注意※ACアダプターは別売りです。PoE以外で使用される場合には、別途ACアダプター(12V 1A以上)をご購入ください。

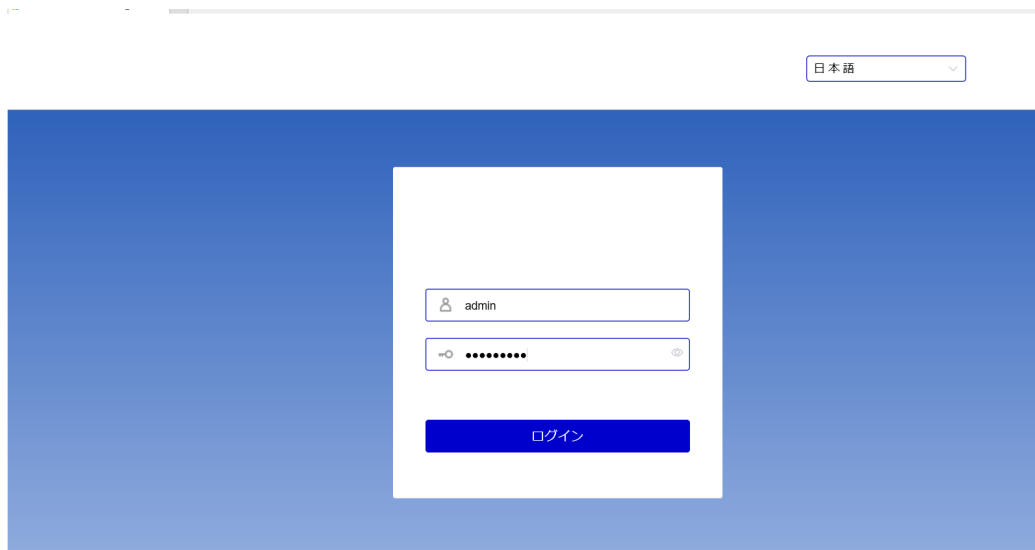
## 6 ネットワーク設定

ネットワーク機器初期設定		重要	製品型番 : 5708P	
メモ :			設置日 : 年 月 日	シリアルNo :
		初期値 (初期化設定)	弊社出荷設定値	お客様設定値
ユーザーID		admin	admin	
パスワード		cctv1212@	cctv1212@	
ファームウェア		V30.85.8.2.3.2_240 719	V30.85.8.2.3.2_240 719	
時刻同期	同期方法	OFF	OFF	
	タイムゾーン	GMT+09	GMT+09	
	SNTPサーバ	time.windows.com	time.windows.com	
	同期間隔	0	0	
ネットワーク設定	DHCP	ON	ON	
	IPアドレス	DHCPにて割当て	DHCPにて割当て	
	サブネットマスク	DHCPにて割当て	DHCPにて割当て	
	デフォルトゲートウェイ	DHCPにて割当て	DHCPにて割当て	
	DNSサーバ	DHCPにて割当て	DHCPにて割当て	
	HTTPポート	80	80	
	RTSPポート	554	554	
画像	露出設定	オート	オート	
	デイナイト切替	オート	オート	
	ホワイトバランス	オート	オート	
メインストリーム	ビデオエンコーディング	H.265	H.265	
	解像度	3840×2160	3840×2160	
	フレームレート	20	20	
	ビットレート	6144	6144	
	レートコントロール	VBR	VBR	
	iフレームレート	40	40	
サブストリーム	ビデオエンコーディング	H.264	H.264	
	解像度	640×480	640×480	
	フレームレート	40	40	
	ビットレート	1024	1024	
	レートコントロール	VBR	VBR	
	iフレームレート	40	40	
オーディオ		オン	オン	

\* 本書類はセキュリティに関連する大変重要な書類です。保証書と一緒に大切に保管してください。

\* 本書類は製品のバージョンアップ等に合わせ予告なく改定する場合があります。

\* 詳細な設定、操作方法については付属のCDに取扱説明書が保存されております。

\* PCを接続しての設定の場合、同一セグメントにて接続する必要があります。

\* IPアドレスの割り当てについては、現地のネットワーク管理者とご確認の上設定してください。



## 7. 外径寸法图

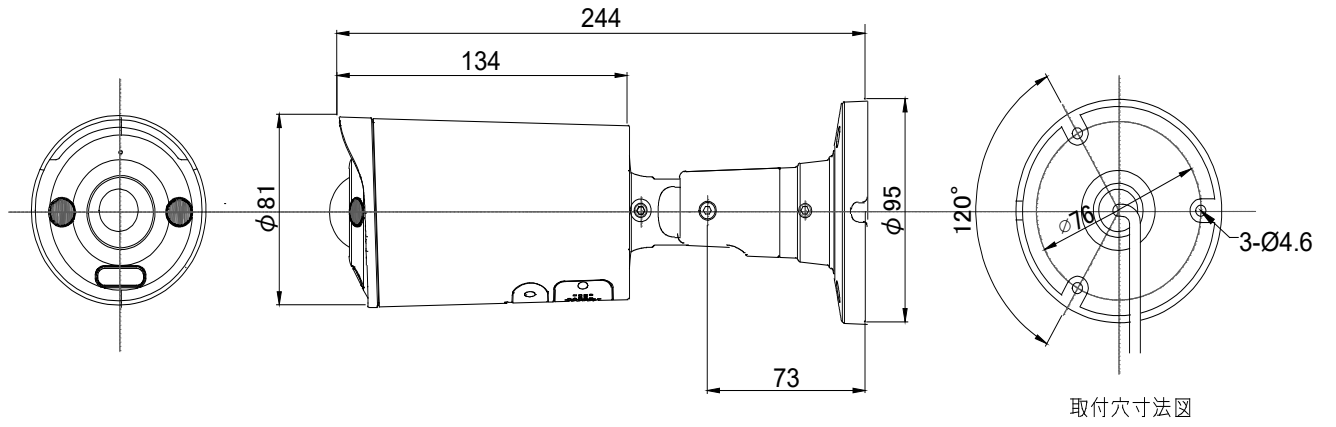

取付穴寸法图

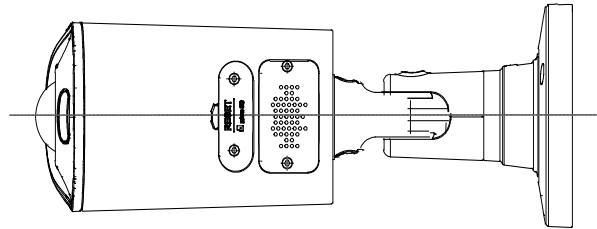

-MEMO-



# 製品保証書

◇下記の保証・修理規定に基づき、保証致します。◇

- 取扱説明書に従い、日本国内での正常な使用状態で万一故障が生じた場合には、購入された販売店または製造・販売元にて保証期間中、無償修理させていただきます。
- 保証期間内に故障が発生し、無償修理をご依頼になる場合は、購入された販売店、または製造・販売元に製品と本保証書をご提示の上、修理をお申し付けください。
- 購入された販売店にて記載事項を正確に記入してください。
- 修理の際には必ず、本保証書をご提出してください。
- 保証期間内でも次のいずれかに該当する場合は、保証の対象外になりますので、ご注意ください。
  - 本保証書のご提示がない場合。
  - 本保証書にお買上げの年月日や販売店の記載がない場合。
  - 本書の文言が書き換えられた場合。
  - 日本国外での使用により発生した不具合の場合。
  - 当社から指定した部品以外の部品を使用し発生した不具合の場合。
  - 使用者の誤った操作により発生した不具合の場合。
  - 天災地変による破損、故障。

製品名	パノラマパレット型屋外対応 8メガピクセル IP カメラ	
モデル名	5708P	
保証期間	ご購入日より1年間	
お買上げ日	年 月 日	年 月 日まで
お客様	お名前	
	ご連絡先	
販売代理店	お名前	
	ご連絡先	

※製品ご購入の際、上記の内容を必ず記載してもらってください。